

cabassi

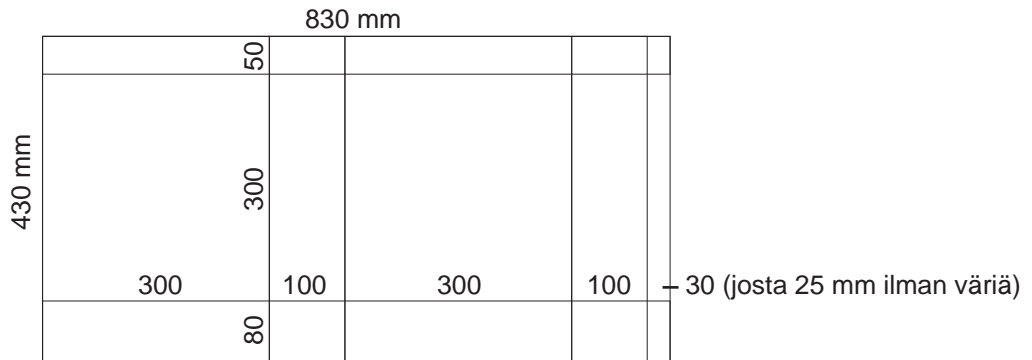



Asemointimalli Cabassi Classic -kassille 30 x 30 x 10 cm

- Kassin korkeus 30 cm, leveys 30 cm, pohjan leveys 10 cm
- Piirroksen ala on netto, lisäksi 5 mm painopintaa ylös, alas ja vasemmalle leikkuuvaraksi

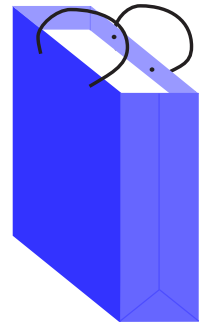
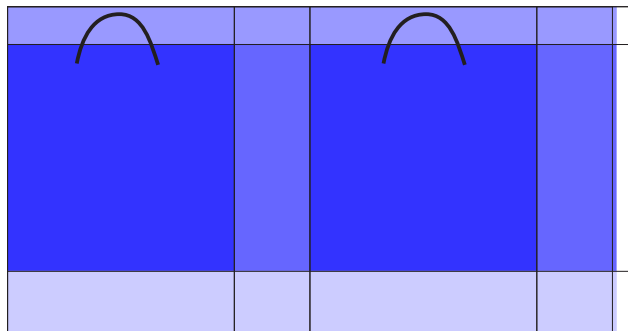

Malli kassin painopinnoista



-  Kassin isot sivut
-  Kassin laskossivut
-  Kassin sisään kääntyvä yläreuna
-  Kassin pohja, osa painopinnasta jää taitoksien alle