

cabassi

Asemointimalli Cabassi Light -kassille 27 x 21 x 8 cm

- Kassin korkeus 27 cm, leveys 21 cm, pohjan leveys 8 cm
- Piirroksen ala on netto, lisäksi 5 mm painopintaa ylös, alas ja vasemmalle leikkuuvaraksi
- Huom. Arkin oikeassa yläkulmassa käännöksen väri jatkuu myös sauman osalle. Lisää myös oikean laskoksen väriä 1 x 3 cm pala käännöksen alapuolelle.

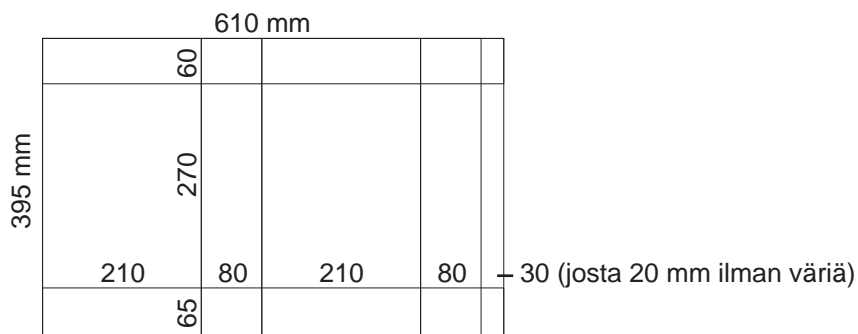



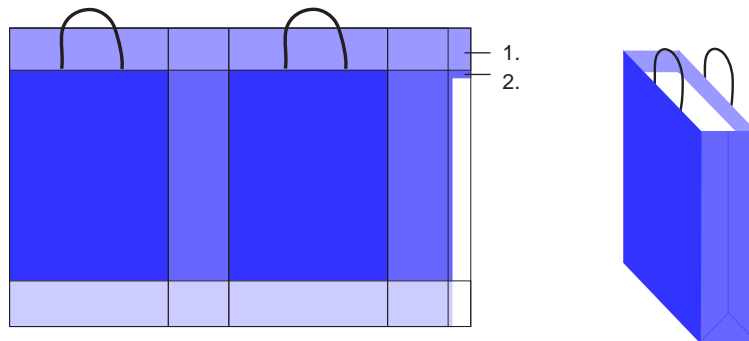

Malli kassin painopinnoista

HUOM.

1. Arkin oikeassa yläkulmassa käännöksen väri jatkuu myös sauman osalle.
2. Oikean laskoksen väriä 1 x 3 cm pala käännöksen alapuolelle.



-  Kassin isot sivut
-  Kassin laskossivut
-  Kassin sisään kääntyvä yläreuna
-  Kassin pohja, osa painopinnasta jää taitoksien alle